

ГАЗОВЫЕ ВСТРАИВАЕМЫЕ
ДУХОВЫЕ ШКАФЫ

RU

ИНСТРУКЦИЯ

по установке,
эксплуатации и уходу

Модели
DG-601, DG-602, DG-604

ГАЗ КІРІСТІРІЛЕТІН
ДУХОВКА ШКАФТАРЫ
орнату, пайдалану
және күту

KZ

НҰСҚАУЛЫҒЫ

Үлгілер
DG-601, DG-602, DG-604

RU	1
KZ	17

Уважаемый, покупатель!

Мы благодарим Вас за выбор газового духового шкафа швейцарской торговой марки MBS. Пожалуйста, внимательно ознакомьтесь с настоящей Инструкцией перед началом пользования.

Монтаж и подключение газового духового шкафа должны быть произведены только квалифицированным специалистом в соответствии с правилами, изложенными в настоящей Инструкции. Производитель (поставщик) не несет ответственность в случае поломки или повреждения изделия в результате несоблюдения настоящей Инструкции.

Настоящая инструкция была разработана для обеспечения вашей безопасности и безопасности окружающих. Поэтому, мы просим вас внимательно ее прочитать, перед тем как устанавливать прибор и начать им пользоваться. Сохраните данную инструкцию, чтобы при необходимости обращаться к ней впоследствии. Если прибор будет продан или передан другому лицу, удостоверьтесь, что данная инструкция была передана новому владельцу.

Установка

- Установка прибора и его подключение к электрической и газовой сетям должны выполняться только КВАЛИФИЦИРОВАННЫМ ПЕРСОНАЛОМ. Перед выполнением любых операций, важно проверить, что прибор ОТКЛЮЧЕН от электрической сети.
- Недопустимо пытаться изменить характеристики данной продукции.
- После того как прибор был распакован, убедитесь, что он не имеет повреждений и электрические контакты в идеальном состоянии. В противном случае, свяжитесь с продавцом.
- Производитель не несет ответственность за несоблюдение техники безопасности.
- Убедитесь, чтобы вблизи прибора обеспечивалась свободная циркуляция воздуха. Плохая вентиляция приведет к недостатку кислорода
- Убедитесь, что к прибору подведен тип газа, который указан на соответствующей маркировочной табличке рядом с трубой для подключения к газовой магистрали.
- Использование прибора приводит к повышению температуры и влажности в помещении, в котором он установлен. Обеспечьте хорошую вентиляцию (или установите вытяжку с воздухопроводом).
- Если устройство интенсивно используется на протяжении длительного времени, то эффективность вентиляции следует увеличить или повысить мощность вытяжки.
- Прибор должен подключаться к сети с заземлением.
- Перед тем, как начать использовать прибор, снимите все ярлыки и защитную пленку снаружи и внутри прибора.

Эксплуатация

- Данная продукция разработана для приготовления пищи, для непрофессионального использования. Ее не следует использовать для иных целей.
- После использования прибора, убедитесь, что все ручки управления находятся в положении “ЗАКРЫТО” или “ВЫКЛЮЧЕНО”.
- Если вы используете электрическую розетку рядом с данным прибором, позаботьтесь, чтобы кабели используемых вами приборов не касались его и находились достаточно далеко от горячих частей прибора.
- Никогда не используйте данный прибор для обогрева помещения.

Безопасность детей

- Данный прибор должен использоваться только совершеннолетними людьми. Позаботьтесь о том, чтобы дети не имели доступа к прибору.
- Открытые части данного прибора нагреваются при приготовлении пищи и остаются горячими в течение некоторого времени после выключения. Не подпускайте детей к прибору, пока он не остынет.

Очистка и обслуживание

- Поддерживайте прибор в чистом состоянии. Загрязнения пищевыми остатками недопустимо, т.к. может привести к риску возникновения пожара.
- НЕ ДОПУСКАЙТЕ, ЧТОБЫ ПРОЛITYЕ ПРОДУКТЫ С ВЫСОКОЙ КОНЦЕНТРАЦИЕЙ САХАРА (НАПРИМЕР, ВАРЕНЬЕ) ЗАСЫХАЛИ ВНУТРИ ДУХОВКИ, Т.К. ЭТО МОЖЕТ ПРИВЕСТИ К ПОВРЕЖДЕНИЮ ЭМАЛЕВОГО ПОКРЫТИЯ ВНУТРИ ДУХОВКИ.

Сервисное обслуживание и запасные части

- В случае возникновения неисправностей. Никогда не пытайтесь самостоятельно чинить прибор. Неквалифицированный ремонт может привести к повреждениям и несчастным случаям. В первую очередь обратитесь к содержанию данного руководства. Если вы не смогли найти в нем необходимой информации, обратитесь в ближайший сервисный центр. Сервисное обслуживание данного прибора должно производиться только в авторизованном техническом сервисном центре. Всегда требуйте использования оригинальных запчастей.

Утилизация прибора

- Прибор произведен из материалов, являющихся экологически безопасными. Приняв решение о замене прибора новым, обратитесь в организации, занимающиеся утилизацией данного вида техники.
- Пожалуйста, внесите свой вклад в защиту окружающей среды.

СОДЕРЖАНИЕ

1. МОНТАЖ
2. НАСТРОЙКА ДУХОВОГО ШКАФА ПОД РАЗНЫЕ ТИПЫ ГАЗА
3. УПРАВЛЕНИЕ ДУХОВЫМ ШКАФОМ
4. ИСПОЛЬЗОВАНИЕ ДУХОВКИ
5. ЧИСТКА И ОБСЛУЖИВАНИЕ
6. ДРУГИЕ ВИДЫ ОБСЛУЖИВАНИЯ
7. ТЕХНИЧЕСКИЕ СПЕЦИФИКАЦИИ
8. ГАРАНТИЯ



1. МОНТАЖ

- Прибор можно устанавливать только в непрерывно вентилируемое помещение, после продолжительного использования следует открыть окно или включить вытяжку.
- Продукты горения должны отводиться с кухни посредством вытяжного шкафа.

1.1. Электрические подключения

- Электрическая система должна быть обязательно заземлена в соответствии с правилами техники безопасности.
- При подключении к электросети с использованием вилки и розетки, убедитесь, что они соответствуют параметрам прибора.
- Розетка должна быть доступна после того как прибор будет установлен.
- **Никогда не выключайте вилку из розетки, потянув за кабель.**
- Непосредственно после установки прибора проведите контрольную проверку, следуя инструкциям, приведенным ниже. Если прибор не функционирует, отключите его от источника питания и свяжитесь с ближайшим центром технической помощи.
- **Никогда не пытайтесь самостоятельно отремонтировать прибор.**
- Если используется подключение с помощью вилки и розетки, убедитесь, что они соответствуют параметрам прибора. Не используйте адаптеры и удлиннители, т.к. это может привести к перегреву и риску возгорания.
- Возможно прямое подключение к сети, которое может быть осуществлено только специалистами сервисного центра.
- **Если в комплект приобретенного вами прибора не входит кабель питания, следует использовать кабель, выдерживающий температуру не менее 90°C. В противном случае, электробезопасность прибора может быть нарушена.**

Производитель не несет ответственности за любой ущерб, причиненный людям или имуществу вследствие несоблюдения вышеуказанных предписаний, вмешательства пользователя в любую часть прибора или использования неоригинальных запасных частей.

1.2. Монтаж духового шкафа

Для обеспечения надлежащего функционирования встраиваемой духовки, мебель в которую она встраивается, должна быть соответствующей. На рисунке ниже представлены размеры ниши для установки под стол или в стенной шкаф.

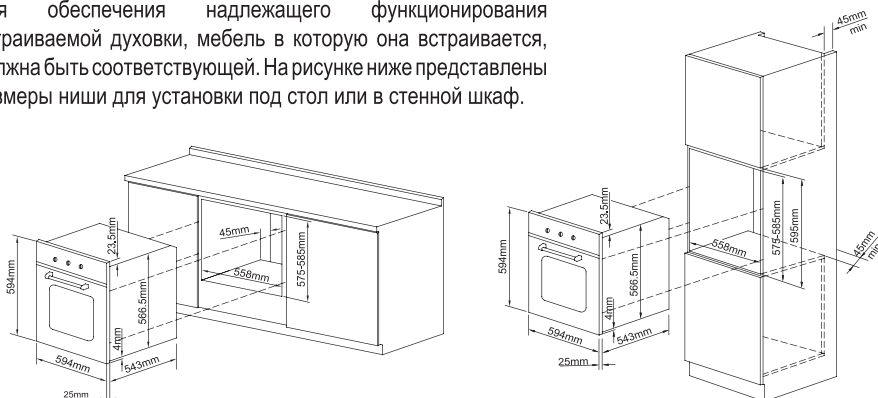

1.3. Схема встраивания для DG-601

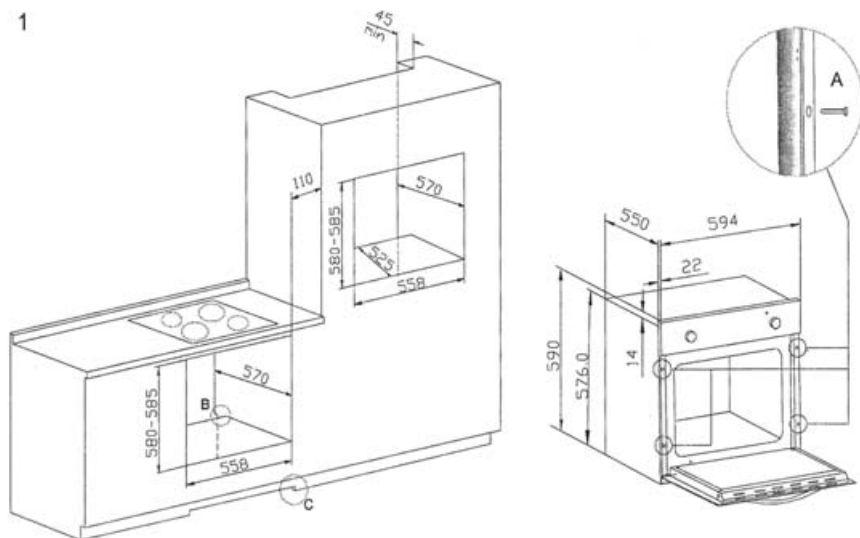

2

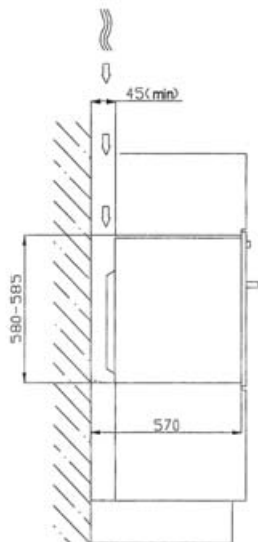

3

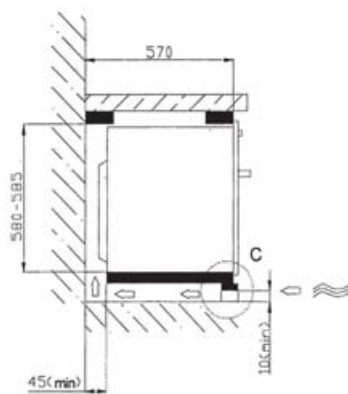

Примечание

Установка в соответствии с желаниями заказчика.

- Для обеспечения достаточной вентиляции, заднюю стенку шкафа необходимо убрать, расположив духовку на двух деревянных планках. Если духовка размещается на целой плоской поверхности, должен иметься проем с размерами не менее 45 x 560 мм.
- Панели соседних шкафов должны быть изготовлены из термостойкого материала. В частности, шкафы, имеющие облицованный фасад, должны собираться с использованием клея, выдерживающего температуру не менее 100°C.
- В соответствии с действующими нормами и стандартами безопасности, контакт с электрическими частями духовки после ее установки должен быть невозможен.
- Все части, обеспечивающие безопасную работу прибора, должны сниматься только с помощью специального инструмента.
- Для закрепления духовки в шкафу, откройте дверцу духовки и присоедините ее, вставив 4 самореза по дереву в 4 отверстия по периметру рамы.

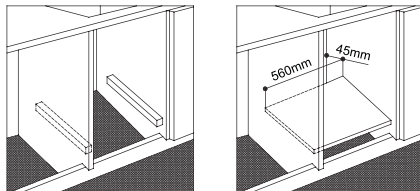

1.4. Подключение газа

Соединение медной трубой:

Соединение может быть выполнено с помощью адаптерного блока D с установкой уплотнителя C.

Соединение стальным шлангом:

Используйте только шланги из нержавеющей стали. Всегда вставляйте уплотнитель C между прокладкой A и шлангом E.

При соединении с помощью шланга удостоверьтесь в том, что общая длина труб не более 2 метров; также удостоверьтесь в том, что шланги не касаются движущихся частей и они не будут повреждены.

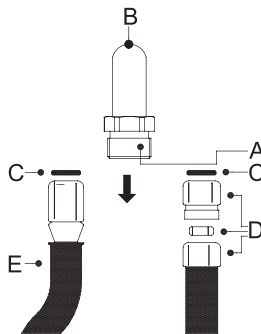

2. НАСТРОЙКА ДУХОВОГО ШКАФА ПОД РАЗНЫЕ ТИПЫ ГАЗА

Перед выполнением описанных ниже операций отсоедините прибор от электропитания.

Прибор рассчитан на использование природного газа G20 (2H) под давлением 20 мбар. Если он будет использоваться с любым другим газом, наконечник горелки следует сменить, а газовый клапан настроить. Чтобы сменить наконечник, действуйте как описано ниже.

2.1. Настройка газовой горелки

Чтобы снять газовую горелку, откройте дверь духовки и действуйте следующим образом:

- Уберите все вспомогательные принадлежности (противни, полки и любые стальные полозья);
- Поднимите нижнюю пластину духовки и вытащите ее так, чтобы внутренняя сторона духовки соответствовала рисунку.



2.1.1. Настройка минимальных показателей

У термостата духовки есть винт для регулирования минимальных показателей, доступ к которому можно получить, сняв ручку термостата.

Когда тип используемого газа меняется, минимальные показатели следует настроить следующим образом:

- Зажгите горелку духовки и оставьте ее поработать на полную мощность на 10-15 минут с закрытой дверью. Потом поверните ручку на минимальный температурный показатель, снимите ручку и используйте отвертку для наладки.
- При использовании газа в баллонах винт настройки следует полностью повернуть по часовой стрелке. Диаметр наконечника указан в п. 2.2 “Таблицы данных горелок и наконечников”.
- При использовании городского или природного газа настройте винт так, что когда ручку термостата поворачивают с максимальной на минимальную настройку, огонь всегда остается ровным и одинаковым. Закройте дверцу горелки и проверьте, чтобы дверца горелки была закрыта, а горелка оставалась на минимальной мощности.

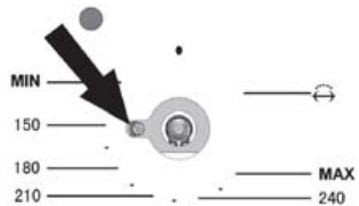

2.1.2. Смена наконечника

- Отвинтите винты крепления горелки А.
- Сдвиньте горелку В наружу, пока вам не станет доступен наконечник.
- С помощью ключа поменяйте наконечник.

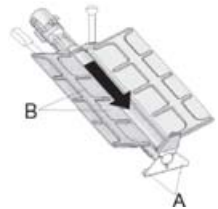

2.1.3. Регулировка горелки печи при первичной подаче газа

- Развинтите винт настройки “А” на рукаве регулятора подачи воздуха;
- Поверните рукав регулятора “В” в положение, соответствующее используемому типу газа, сверяясь с таблицей ниже;
- Затяните винт настройки и восстановите изоляцию;
- Когда операция завершена, правильным образом соберите горелку.

	ПРИРОДНЫЙ ГАЗ (N)	G30/G31 (LPG)
X=	5 мм	15 мм

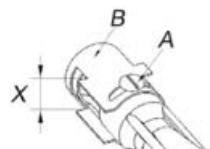

2.2. Таблицы данных горелок и наконечников

Горелка	Номинальная теплоемкость (кВт)	ГАЗ В БАЛЛОНАХ - G30/G31 28/37 мбар				
		Диаметр наконечника 1/100мм	Обход 1/100 мм	Пониженная теплоемкость (Вт)	Расход газа г/ч G30	Расход газа г/ч G31
Духовка	2.6	77	41	700	189	186
Горелка	Номинальная теплоемкость (кВт)	ПРИРОДНЫЙ ГАЗ - G20 20 мбар				
		Диаметр наконечника 1/100мм	Пониженная теплоемкость (Вт)			
Духовка	2.6	118	700			

3. УПРАВЛЕНИЕ ДУХОВЫМ ШКАФОМ

3.1. УПРАВЛЕНИЕ ДУХОВЫМ ШКАФОМ DG-602



3.1.1. РУЧКА ТАЙМЕРА

- Чтобы использовать таймер, поверните ручку по часовой стрелке. Числа соответствуют минутам (максимум 120 минут). Можно использовать промежуточные положения между числами.
- При включенном таймере невозможно изменить никакой из режимов работы духовки.
- По окончании работы таймера срабатывает звуковой сигнал, духовка продолжает работать (не отключается).

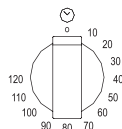

3.1.2. РУЧКА ПОДСВЕТКИ И ГРИЛЯ

- Поворот ручки налево включает свет внутри духовки во время работы без таймера.
- Поворот ручки направо включает функцию гриля.

Переключение данной ручки не влияет на работу термостата.

3.1.3. РУЧКА ТЕРМОСТАТА

Эта ручка включает газовую горелку внутри духовки.

- Поворот ручки направо включает верхний нагревательный элемент.
- Поворот ручки налево включает нижний нагревательный элемент.

Температура готовки устанавливается путем поворота ручки против часовой стрелки до требуемого значения между минимумом и максимумом.

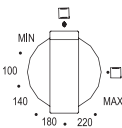
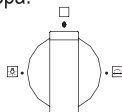

3.2. УПРАВЛЕНИЕ ДУХОВЫМ ШКАФОМ DG-604

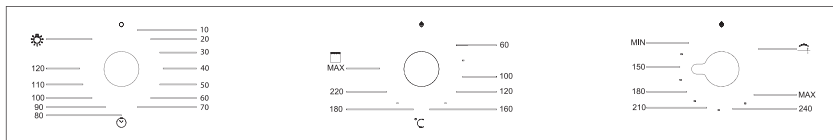

3.2.1. РУЧКА ТАЙМЕРА (слева)

- Чтобы использовать таймер, поверните ручку по часовой стрелке. Числа соответствуют минутам (максимум 120 минут). Можно использовать промежуточные положения между числами.
- При включенном таймере невозможно изменить никакой из режимов работы духовки.
- По окончании работы таймера срабатывает звуковой сигнал, духовка продолжает работать (не отключается).
- Поворот ручки налево включает свет внутри духовки во время работы без таймера.

3.2.2. РУЧКА ЭЛЕКТРИЧЕСКОГО ТЕРМОСТАТА (в центре)

- Эта ручка включает электрический нагревательный элемент внутри духовки.
- Температура готовки устанавливается путем поворота ручки по часовой стрелке до требуемого значения между минимумом и максимумом.

3.2.3. РУЧКА ГАЗОВОГО ТЕРМОСТАТА (справа)

- Эта ручка включает газовую горелку внутри духовки.
- Температура готовки устанавливается путем поворота ручки против часовой стрелки до требуемого значения между минимумом и максимумом.
- Чтобы включить функцию вертела, просто поверните ручку газового термостата направо в положение “значок вертела”.

ВНИМАНИЕ!!!

ГАЗОВУЮ И ЭЛЕКТРИЧЕСКУЮ СОСТАВЛЯЮЩИЕ ДУХОВКИ НЕЛЬЗЯ ИСПОЛЬЗОВАТЬ ОДНОВРЕМЕННО.

Инструкции по зажиганию газовой духовки см. в п. 4.3. “Использование газовой духовки”.

3.3. УПРАВЛЕНИЕ ДУХОВЫМ ШКАФОМ DG-601

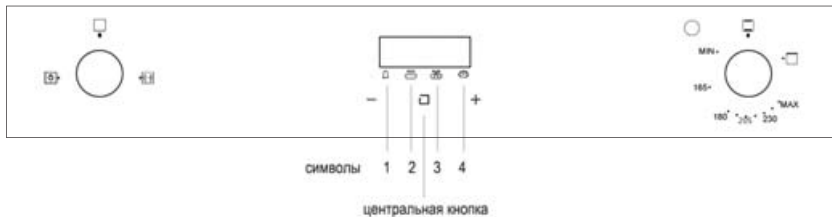

3.3.1. Установка времени готовки на электронной панели управления

Когда вы включаете питание духовки дисплей будет показывать "12:00", а символ 4 (индикатор установки часов) будет гореть. Для установки правильного времени часов нажмите "+" или "-" для увеличения или уменьшения цифр до настройки необходимого времени. Через 5 секунд время автоматически будет установлено, либо вы можете нажать центральную кнопку для его установки.

3.3.2. Автоматическая установка

(установка времени автоматического включения и отключения духовки)

- Нажмите центральную кнопку несколько раз, пока не загорится индикатор установки времени готовки "2" и кнопками + и - установите нужное время приготовления.
- Нажмите центральную кнопку, пока не загорится индикатор установки времени окончания готовки "3" и кнопками + и - установите нужное время окончания приготовления.
- Установите температуру и режим приготовления путем поворота кнопки термостата и кнопки выбора функции.
- После вышеуказанных действий, оба индикатора "2" и "3" будут светиться, это означает, что процесс приготовления включен. Например, если время приготовления занимает 45 минут и предположительно готовка должна закончиться в 14:00, установите время приготовления 45 минут; окончание приготовления 14:00. После вышеуказанной установки дисплей покажет настоящее время (час, минуты), это означает, что процесс приготовления автоматически сохранен. Когда на часах будет 13:15 (или между 13:14-13:15), духовка начнет приготовление автоматически. В 14 часов приготовление автоматически закончится. Прозвучит звуковой сигнал. Чтобы убрать звуковой сигнал нажмите любую кнопку.

3.3.3. Возможна полуавтоматическая установка

(установка времени автоматического включения и отключения духовки)

- Установите только время приготовления (10 часов максимум):
Нажмите центральную кнопку несколько раз, пока не загорится индикатор установки времени готовки "2" и кнопками + и - установите нужное время приготовления; затем сразу включите духовку, индикатор установки времени готовки "2" начнет мигать и духовка включится. Когда приготовление автоматически закончится, прозвучит звуковой сигнал. Чтобы убрать звуковой сигнал нажмите любую кнопку.

- Установите время окончания приготовления (23 часа 59 минут максимум):

Нажмите центральную кнопку, пока не загорится индикатор установки времени окончания готовки “3” и кнопками + и - установите нужное время окончания приготовления; затем сразу включите духовку, индикатор установки времени готовки “3” начнет мигать и духовка включится. Когда приготовление автоматически закончится, прозвучит звуковой сигнал. Чтобы убрать звуковой сигнал нажмите любую кнопку.

Посмотреть установленные параметры приготовления можно в любое время повторно нажав центральную кнопку, но только если временные рамки готовки находятся в нулевом положении. Регулировкой времени окончания готовки можно изменить выбранные установки приготовления.

3.3.4. Таймер

- Максимально может быть установлено 23 часа 59 минут.
- При установке времени повторно нажимайте центральную кнопку пока не загорится индикатор таймера “1”, далее выберите время (часы, минуты) кнопками + или – . После установки правильного времени (часы и минуты) и прямоугольный индикатор таймера “1” начнет мигать и таймер заработает. Когда подойдет установленное время индикатор «1» будет мигать и сработает звуковая сирена. Для выключения sireны достаточно нажать любую кнопку.

Примечание:

После нажатия соответствующих кнопок, необходимо начать задавать значения в течение 5 секунд. В случае отключения электропитания, установки и текущее время (часы, минуты) исчезнут. После включения питания, на экране будут отображены “12:00” и символ над значком “часы” “AUTO”, и духовка автоматически будет сброшена.

3.3.5. Подсветка

Подсветка духовки устанавливается левой ручкой управления в соответствующее положение. Подсветка остается включенной пока какой-либо из нагревательных элементов духовки работает.

4. ИСПОЛЬЗОВАНИЕ ДУХОВКИ

4.1. Правила предосторожности и общие советы

При первом использовании духовки и гриля их следует прогревать на максимальной температуре около 60 минут, чтобы сжечь любые маслянистые остатки после процесса производства, которые могут придать пище неприятный запах.

Чтобы избежать неприятного контакта со скопившимся в духовке паром, открывайте дверь в две стадии: 4-5 секунд подержите ее чуть-чуть приоткрытой (примерно на 5 см), потом откройте ее полностью.

4.2. Вентиляторная система охлаждения

Прибор снабжен системой охлаждения, которая включается через несколько минут после того, как духовку зажгут. Работа вентилятора создает нормальный поток воздуха, который выходит над дверцей и может продолжаться некоторое время даже после выключения духовки.

4.3. Использование газовой духовки

4.3.1. Электроподжиг

- Полностью откройте дверь духовки и нажмите ручку термостата, поворачивая ее против часовой стрелки до максимального показателя температуры; это автоматически активирует электроподжиг. Как только горелка загорится, подержите ручку нажатой еще несколько секунд.
- Если в течение 15 секунд горелка не загорелась, прекратите попытки, оставьте дверь духовки открытой и подождите минуту перед тем, как попробовать снова.

4.3.2. Зажигание горелки вручную

- Полностью откройте дверь духовки и поверните ручку термостата против часовой стрелки. Поднесите зажженную спичку близко к концу огневой трубки **A** в центре дна горелки и нажмите ручку термостата.
- Как только горелка загорится, подержите ручку нажатой еще несколько секунд, и проверьте через смотровое отверстие **B**, как загорелась горелка.
- Если горелка случайно погаснет, поверните ручку термостата в положение выкл. (●) и подождите по крайней мере минуту прежде, чем пытаться включать ее заново.



4.4. Использование электрогриля

Чтобы включить функцию гриля, просто поверните среднюю ручку газовой духовки в положение .

ВНИМАНИЕ!!!

ГАЗОВУЮ ГОРЕЛКУ И ГРИЛЬ/РАШПЕР НЕЛЬЗЯ ИСПОЛЬЗОВАТЬ ОДНОВРЕМЕННО.

4.4.1. Работа гриля+рашпера

Вставьте стержень вертела в рашпер и выберите функцию гриля.

4.4.2. Использование рашпера в режиме работы без гриля.

Поставьте рашпер "B" на вторые снизу полозья

и вставьте стержень гриля "A" в отверстие на задней стороне духовки.



4.5. ВНИМАНИЕ!!!

- Не используйте гриль больше 60 минут.
- Готовку на гриле и гриле+рашпере следует выполнять с приоткрытой дверцей.
- Во время готовки на рашпере один из противней нужно поставить внизу духовки, на нижние полозья, чтобы собрать любой производимый жир.

5. ЧИСТКА И ОБСЛУЖИВАНИЕ

Перед выполнением любых работ отключите прибор от электропитания.

Никогда не используйте струю пара для чистки духовки изнутри.

5.2. Обычная ежедневная уборка

Для чистки и ухода за поверхностями из нержавеющей стали используйте только специальные средства, не содержащие абразивов или хлористых кислот.

Инструкции по использованию:

Налейте продукт на влажную тряпку и вытрите поверхность, потом как следует ополосните и высушите мягкой тряпкой или замшей.

5.3. Пищевые пятна или брызги

Никогда не используйте металлические губки или острые скребки, они повреждают поверхности.

Используйте обычные неабразивные продукты, если потребуется, используйте пластиковые или деревянные скребки.

Тщательно ополосните и высушите мягкой тряпкой или замшей.

5.4. Чистка духовки

Чтобы поддерживать духовку в хорошем состоянии, ее регулярно нужно чистить, предварительно дав ей остыть.

Снимите все снимающиеся детали.

Вычистите полки духовки горячей водой и неабразивными чистящими средствами, ополосните и высушите.

5.5. Чистка остекления двери

Стекло дверцы всегда должно быть совершенно чистым. Используйте впитывающие кухонные бумажные полотенца; неподдающуюся грязь убирайте влажной губкой и обычным чистящим средством.

6. ДРУГИЕ ВИДЫ ОБСЛУЖИВАНИЯ

Иногда духовка требует мелких процедур по обслуживанию или замены частей, подвергающихся износу, как, например, уплотнителей, лампочек и т.п. Конкретные инструкции для каждой процедуры такого рода приведены ниже.

Перед выполнением любых операций, включающих контакт с деталями под напряжением, отключите прибор от электропитания.

6.1. Замена лампы в духовке

- Отсоедините духовку от электропитания.
- Снимите стеклянную крышку лампы.

- Снимите лампу и замените ее лампой, устойчивой к высоким температурам (300°), со следующими характеристиками:

- Напряжение: 220-240В

- Мощность: 25Вт

- Тип: E 14

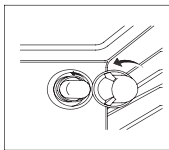

- Верните стеклянную крышку на место и заново подсоедините духовку к электрической сети питания.

6.2. Снятие дверцы

Для более тщательной уборки дверь духовки можно снять. Это делается следующим образом:

- Полностью откройте дверцу;
- Приподнимите ее и поверните маленькие рычаги, расположенные на двух петлях;
- Ухватите дверцу за два внешних края и закройте ее медленно, но не до конца;
- Потяните дверцу к себе, выдергивая ее с места установки;
- Соберите дверцу, выполнив вышеописанные процедуры в обратном порядке.

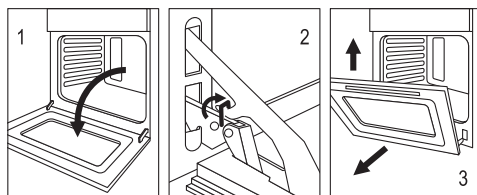

6.3. Снятие прокладок

Уплотнительную прокладку на двери можно снимать, когда требуется как следует почистить духовку.

Перед тем, как убирать прокладку, снимите дверь духовки, как было описано выше. Как только дверь снята, поднимите лапки на углах.

7. ТЕХНИЧЕСКИЕ СПЕЦИФИКАЦИИ

Внутренние размеры духовки:

Ширина: 43.5 см

Глубина: 40 см

Высота: 32 см

Внутренний объем духовки: 56 литров / 70 литров (DG-601)

Напряжение и частота электропитания: 220-240В ~50/60 Гц

8. ГАРАНТИЯ

Мы предоставляем гарантию на данные газовые духовые шкафы сроком на один год со дня ее покупки. Если Вы пользовались изделием согласно данной Инструкции, но поломка все же произошла, обратитесь в ближайший сервисный центр.

Для осуществления гарантийного обслуживания Вам необходимо предъявить чек на покупку бытового устройства вместе с гарантийным талоном, который обязан быть заполнен Продавцом во время продажи. Требуется заполнения Гарантийного талона.

В ином случае гарантийные обязательства не действительны.

Гарантия не распространяется, если:

- Нарушены требования, указанные в настоящей Инструкции или Гарантийном талоне.
- Духовой шкаф использовался в промышленных целях.
- Истек срок гарантии.
- Имели место некачественная установка, неправильное использование.
- Электрическое напряжение сети не соответствует требованиям Инструкции на духовку.
- Духовой шкаф проходил ремонт на неуполномоченной сервисной станции, или при ремонте были использованы запасные части другого производителя.

По окончании срока гарантии все регламентные работы, ремонт и замены запасных частей являются платными.

Изделие произведено в соответствии с европейскими стандартами и прошло сертификацию.

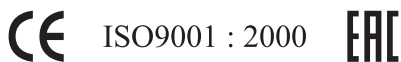

Данная инструкция предназначена для следующих моделей бытовых встраиваемых газовых духовок: DG-601, DG-602, DG-604.

Уважаемый покупатель,

Спасибо, что Вы выбрали продукцию торговой марки “MBS”.

Производитель

АРДА (ЖЕОЗЯНГ) ЭЛЕКТРИК КО., ЛТД.

166 ЮНГУЙРОАД, НОВАЯ ИНДУСТРИАЛЬНАЯ ЗОНА ЧЕНГСИ,

ЁНКАНГ, ЖЕОЗЯНГ, 321300, КИТАЙ.

ДЛЯ МБС СТАРС ГРУП АГ.

Серийный идентификационный номер

(Указан в гарантийном талоне, в наклейке на моторе, в наклейке на коробке).

11.03.01.17

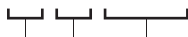

1 2 3

1 – год

2 – месяц

3 – серийный номер изделия

Құрметті сатып алушы!

MBS швейцариялық сауда белгісінің газ духовка шкафын таңдағаныңыз үшін алғыс білдіреміз.

Қолдануды бастау алдында осы нұсқаулықпен мұқият танысыңыз. Газ духовка шкафын монтаждауды және қосуды тек білікті маман осы нұсқаулықта берілген ережелерге сай орындауы керек. Өндіруші (жеткізуші) осы нұсқаулықты сақтамау нәтижесінде бұйымның бұзылуы немесе зақымдалуы жағдайында жауапты болмайды.

Бұл нұсқаулық қауіпсіздігіңіз және айналадағылардың қауіпсіздігі үшін әзірленген. Сондықтан құрылғыны орнату және оны қолдануды бастау алдында оны мұқият оқып шығуыңызды сұраймыз. Қажет болса, кейін қарау үшін осы нұсқаулықты сақтаңыз. Егер құрылғы басқа тұлғаға сатылса немесе тапсырылса, осы нұсқаулықтың жаңа иесіне берілгеніне көз жеткізіңіз.

Орнату

- Құрылғыны орнатуды және оны электр және газ желілеріне қосуды тек БІЛІКТІ МАМАНДАР орындауы керек. Кез келген әрекеттерді орындау алдында құрылғы электр желісінен ӨШІРУЛІ екенін тексеру маңызды.
- Осы өнімнің сипаттамаларын өзгертуге әрекет жасауға болмайды.
- Орамадан шығарылғаннан кейін құрылғыда зақымдар жоқ екеніне және оның түйіспелері тамаша күйде екеніне көз жеткізіңіз. Олай болмаса, сатушымен хабарласыңыз.
- Өндіруші қауіпсіздік техникасын сақтамауға жауапты емес.
- Құрылғының жанында ауаның еркін айналымы қамтамасыз етілгеніне көз жеткізіңіз. Нашар желдету оттегінің жетіспеушілігіне әкеледі
- Құрылғыға газ магистраліне жалғауға арналған құбыр жанындағы сәйкес белгілеу тақтайшасында көрсетілген газ түрі жалғанғанына көз жеткізіңіз.
- Құрылғыны қолдану орнатылған бөлмеде температураның және ылғалдылықтың артуына әкеледі. Жақсы желдетуді қамтамасыз етіңіз (немесе ауа өткізгіші бар түтін тартқышты орнатыңыз).
- Егер құрылғы ұзақ уақыт бойы қарқынды түрде қолданылса, онда желдетудің тиімділігін көбейту немесе түтін шығарғыш қуатын арттыру керек.
- Құрылғыны жерге қосу бар желіге қосу керек.
- Құрылғыны қолдануды бастау алдында құрылғы сыртындағы және ішіндегі барлық затбелгілерді және қорғағыш пленканы шешіңіз.

Пайдалану

- Бұл өнім тамақ әзірлеу үшін, кәсіби емес қолдану үшін әзірленген. Оны басқа мақсаттарда қолданбау керек.
- Құрылғыны қолданудан кейін барлық басқару тұтқалары «ЖАБЫҚ» немесе «ӨШІРУЛІ» күйінде екеніне көз жеткізіңіз.
- Осы құрылғы жанындағы электр розеткасын пайдаланып жатсаңыз, қолданып жатқан құрылғылардың кабельдері оған тимеуін және құрылғының ыстық бөліктерінен жеткілікті алыс орналасуын қамтамасыз етіңіз.
- Ешқашан бұл құрылғыны бөлмені жылыту үшін қолданбаңыз.

Балалардың қауіпсіздігі

- Бұл құрылғыны тек кәмелетке жеткен адамдар қолдануы керек. Балалардың құрылғыға жетпеуін қамтамасыз етіңіз.
- Бұл құрылғының ашық бөліктері тамақ әзірлеу кезінде қызады және өшіргеннен кейін біраз уақыт бойы қызған күйде қалады. Суығанша құрылғыға балаларды жақындатпаңыз.

Тазалау және қызмет көрсету

- Құрылғыны таза күйде ұстаңыз. Тамақ қалдықтарымен ластауға болмайды, өйткені бұл өрттің пайда болу қаупіне әкелуі мүмкін.
- ҚҰРАМЫНДА ҚАНТ КӨП ТӨГІЛГЕН ӨНІМДЕР (МЫСАЛЫ, ТОСАП) ДУХОВКА ІШІНДЕ КЕУІП ҚАЛУЫНА ЖОЛ БЕРМЕҢІЗ, ӨЙТКЕНІ БҰЛ ДУХОВКА ІШІНДЕГІ ЭМАЛЬ ҚАБАТТЫҢ ЗАҚЫМДАЛУЫНА ӘКЕЛУІ МҮМКІН.

Сервистік қызмет көрсету және қосалқы бөлшектер

- Ақаулықтар пайда болған жағдайда. Ешқашан құрылғыны өз бетіңізше жөндеуге тырыспаңыз. Білікті емес жөндеу зақымдарға және сәтсіз жағдайларға әкелуі мүмкін. Бірінші кезекте осы нұсқаулықтың мазмұнын қараңыз. Егер онда қажет ақпаратты таба алмасаңыз, ең жақын сервистік орталыққа хабарласыңыз. Бұл құрылғыға сервистік қызмет көрсетуді тек өкілетті техникалық сервистік орталықта орындау керек. Өрқашан түпнұсқалық бөлшектерді қолдануды талап етіңіз.

Құрылғыны утилизациялау

- Құрылғы экологияға қауіпсіз материалдардан жасалған. Құрылғыны жаңасына ауыстыру туралы шешім қабылдағанда осы техника түрін утилизациялаумен айналысатын ұйымға хабарласыңыз.
- Қоршаған ортаны қорғауға өз үлесіңізді қосыңыз.

МАЗМҰНЫ

1. МОНТАЖДАУ
2. ДУХОВКА ШКАФЫН ӨР ТҮРЛІ ГАЗ ТҮРЛЕРІ ҮШІН РЕТТЕУ
3. ДУХОВКА ШКАФЫН БАСҚАРУ
4. ДУХОВКАНЫ ҚОЛДАНУ
5. ТАЗАЛАУ ЖӘНЕ ҚЫЗМЕТ КӨРСЕТУ
6. БАСҚА ҚЫЗМЕТ КӨРСЕТУ ТҮРЛЕРІ
7. ТЕХНИКАЛЫҚ СИПАТТАМАЛАРЫ
8. КЕПІЛДІК



1. МОНТАЖДАУ

- Құрылғыны тек үздіксіз желдетілетін бөлмеге орнатуға болады, ұзақ қолданудан кейін терезені ашу немесе түтін тартқышты қосу керек.
- Жану өнімдері асүйден тарту шкафы арқылы шығарылуы керек.

1.1. Электр қосылымдар

- Электр жүйесін қауіпсіздік техникасының ережелеріне сай міндетті түрде жерге қосу керек.
- Ашаны және розетканы қолданып электр желісіне қосқанда, олар құрылғы параметрлеріне сай екеніне көз жеткізіңіз.
- Розетка құрылғы орнатылғаннан кейін қол жетімді болуы керек.
- **Ешқашан ашаны розеткадан кабельді тартып суырмаңыз.**
- Құрылғыны орнатудан кейін бірден төменде берілген нұсқауларға сай бақылау тексеруін өткізіңіз. Егер жұмыс істемей тұрса, құрылғыны қуат көзінен өшіріңіз және ең жақсын техникалық көмек орталығына хабарласыңыз.
- **Ешқашан құрылғыны өз бетіңізше жөндеуге тырыспаңыз.**
- Аша және розетка көмегімен қосу қолданылса, олар құрылғы параметрлеріне сай екеніне көз жеткізіңіз. Адаптерлерді және ұзартқыштарды қолданбаңыз, өйткені бұл қызып кетуге және тұтану қаупіне әкелуі мүмкін.
- Желіге тікелей қосуға болады. Мұны тек сервистік орталық мамандары жүзеге асыра алады.
- **Егер сіз сатып алған құрылғының жинағына қуат кабелі кірсе, 90°C-тан аз емес температураға төзетін кабельді қолдану керек. Әйтпесе, құрылғының электр қауіпсіздігі бұзылуы мүмкін.**

Өндіруші жоғарыда аталған нұсқауларды орындамау, пайдаланушының құрылғының кез келегін бөлігіне кілігуі немесе түпнұсқалық емес қосалқы бөлшектерді қолдану нәтижесінде адамдарға немесе мүлікке тиген зиянға жауапты болмайды.

1.2. Духовка шкафын монтаждау

Кірістірілетін духовканың дұрыс жұмыс істеуін қамтамасыз ету үшін ол кірістірілетін жиһаз сәйкес болуы керек. Төмендегі суретте үстел астына немесе қабырға шкафына орнатуға арналған қуыстың өлшемдері көрсетілген.

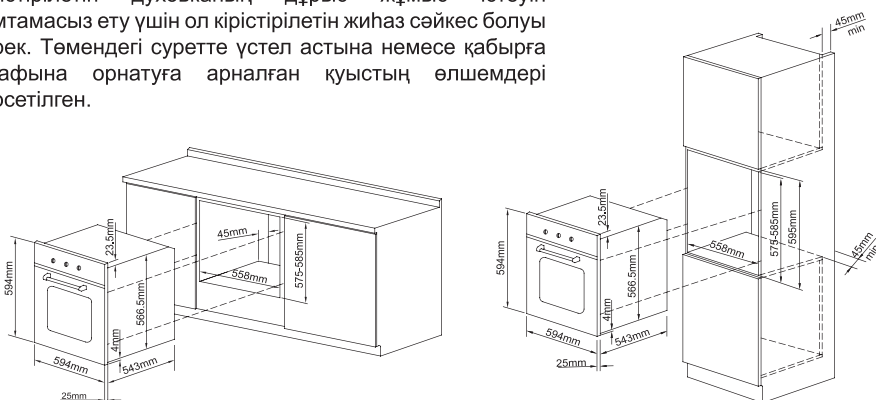

1.3. DG-601 үшін

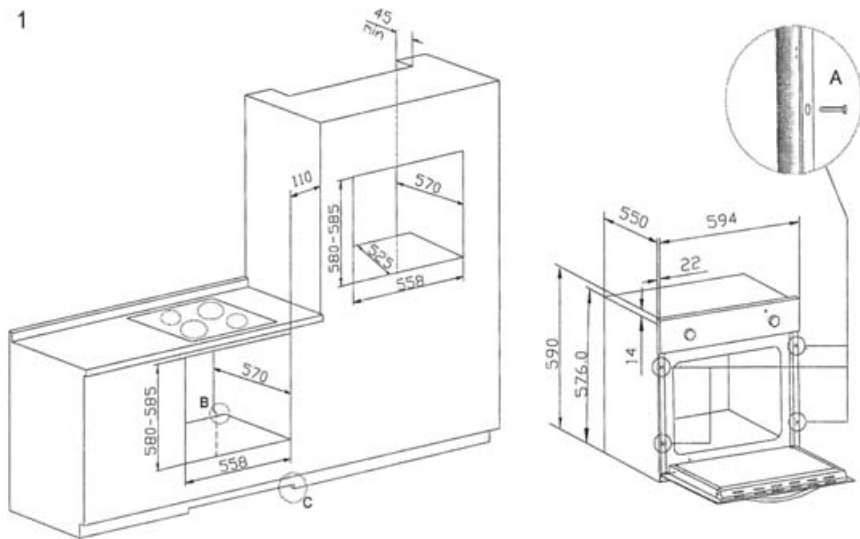

2

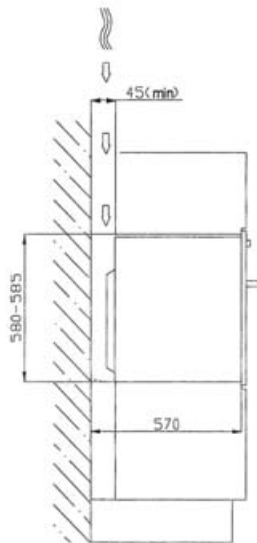

3

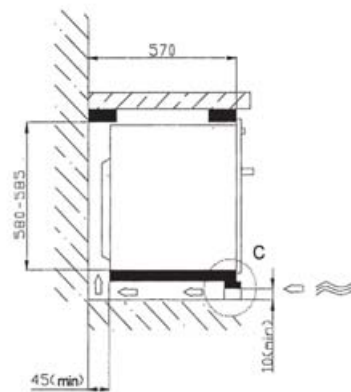

Ескерту

Тапсырыс берушінің талаптарына сай орнату.

- Жеткілікті желдетуді қамтамасыз ету үшін шкафтың артқы қабырғасын алып, духовканы екі ағаш тақтайшада орналастыру керек. Егер духовка тұтас тегіс бетте орналасса, өлшемі кемінде 45 x 560 мм ойық болуы керек.
- Көршілес шкафтардың тақталары жылуға төзімді материалдан жасалуы керек. Атап айтқанда, алды қапталған шкафтарды кемінде 100°C температураға төзетін желімді Золданып жинау керек.
- Қолданыстағы қауіпсіздік нормаларына және стандарттарына сай орнатудан кейін духовканың электр бөліктеріне тию мүмкін емес болуы керек.
- Құрылғының қауіпсіз жұмысын қамтамасыз ететін барлық бөліктерді тек арнайы құрал көмегімен шешу керек.
- Духовканы шкафта бекіту үшін духовка есігін ашыңыз және оны ағашқа арналған 4 бұранданы жақтау периметріндегі 4 тесікке кіргізіп жалғаңыз.

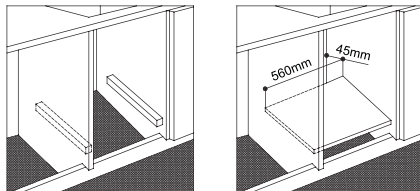

1.4. Газды қосу Мыс

Құбырмен қосу:

Қосуды **D** адаптерлік блогының көмегімен **C** тығыздағышын орнатып орындауға болады.

Болат шлангпен қосу:

Тек тот баспайтын болаттан жасалған шлангтарды қолданыңыз. Әрқашан **C** тығыздағышын **A** қабаты және **E** шлангы арасында кіргізіңіз.

Шланг көмегімен қосу кезінде құбырлардың жалпы ұзындығы 2 метрден көп емес екеніне көз жеткізіңіз; сондай-ақ, шлангтар қозғалатын бөліктерге тимей тұрғанына және зақымдалмайтынына көз жеткізіңіз.

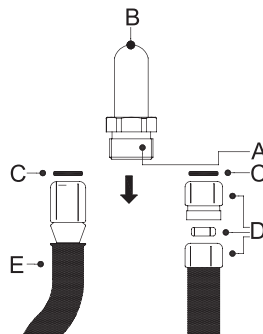

2. ДУХОВКА ШКАФЫН ӘР ТҮРЛІ ГАЗ ТҮРЛЕРІ ҮШІН РЕТТЕУ

Төменде сипатталған әрекеттерді орындау алдында құрылғыны электр қуатынан ажыратыңыз. Құрылғы 20 мбар қысымындағы G20 (2H) табиғи газын қолдануға есептелген. Егер ол кез келген басқа газбен бірге қолданылатын болса, жанарғы ұштығын ауыстыру, ал газ клапанын реттеу керек. Ұштықты ауыстыру үшін төменде сипатталғандай әрекет етіңіз.

2.1. Газ жанарғысын реттеу

Газ жанарғысын шешу үшін духовка есігін ашыңыз және келесідей әрекет етіңіз:

- Уберите все вспомогательные Барлық қосалқы құралдарды (қаңылтыр табалар, сөрелер және кез келген болаттан жасалған бағыттағыштар) алыңыз;
- Духовканың төменгі пластинасын көтеріңіз және духовканың ішкі беті суретке сай болатындай шығарыңыз.



2.1.1. Ең төмен көрсеткіштерді реттеу

Духовка термостатында ең төмен көрсеткіштерді реттеуге арналған винт бар. Оған термостат тұтқасын шешіп қол жеткізуге болады.

Қолданылатын газ түрі өзгергенде ең төмен көрсеткіштерді келесідей реттеу керек:

- Духовка жанарғысын жағыңыз және оны жабық есікпен 10-15 минутқа толық қуатпен жұмыс істеуге қалдырыңыз. Содан кейін тұтқаны ең төмен температуралық көрсеткішке бұрыңыз, тұтқаны шешіңіз және реттеу үшін бұрауышты қолданыңыз.
- Баллондағы газды қолданғанда реттеу винтін сағат тілімен толығымен бұру керек. Ұштықтың диаметрі 2.2 «Жанарғылардың және ұштықтардың деректер кестелері» бөлімінде көрсетілген.
- Қалалық немесе табиғи газды қолданғанда винтті термостат тұтқасын ең жоғарыдан ең төмен реттеуге бұрғанда от әрқашан біркелкі және бірдей болып қалатындай реттеңіз. Жанарғы есігін жабыңыз және жанарғы есігі жабық екенін, ал жанарғы ең төмен қуатта екенін тексеріңіз.



2.1.2. Ұштықты ауыстыру

- А жанарғысының бекіту винттерін бұрап алыңыз.
- В жанарғысын ұштық қол жетімді болғанда сыртқа жылжытыңыз.
- Кілт көмегімен ұштықты ауыстырыңыз.

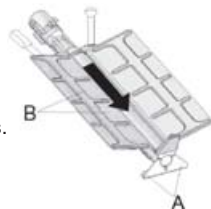

2.1.3. Газды бірінші рет бергенде пеш жанарғысын реттеу

- Ауаны беру реттегішінің тармағында «А» реттеу винтін бұрап алыңыз;
- Төмендегі кестеге қарап, «В» реттегіш тармағын қолданылатын газ түріне сай күйге бұрыңыз;
- Реттеу винтін бекемдеңіз және оқшаулауды қалпына келтіріңіз;
- Әрекет аяқталғанда жанарғыны дұрыс жинаңыз.

	табиғи газы (N)	G30/G31 (LPG)
X=	5 мм	15 мм

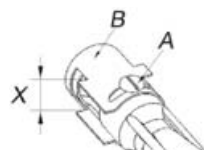

2.2. Жанарғылардың және ұштықтардың деректер кестелері

Жанарғы	Номиналды жылу сыйымдылық (кВт)	БАЛЛОНДАРДАҒЫ ГАЗ - G30/G31 28/37 мбар				
		Ұштық диаметрі 1/100мм	Айналу 1/100 мм	Төмендетілген жылу сыйымдылық (Вт)	Газды тұтыну г/сағ G30	Газды тұтыну г/сағ G31
Духовка	2.6	77	41	700	189	186
Жанарғы	Номиналды жылу сыйымдылық (кВт)	ТАБИҒИ ГАЗ - G20 20 мбар				
		Ұштық диаметрі 1/100мм	Төмендетілген жылу сыйымдылық (Вт)			
Духовка	2.6	118	700			

3. ДУХОВКА ШКАФЫН БАСҚАРУ

3.1. DG-602 ДУХОВКА ШКАФЫН БАСҚАРУ

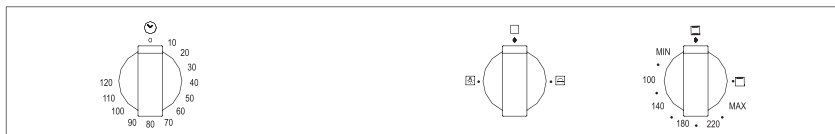

3.1.1. ТАЙМЕР ТҰТҚАСЫ

- Таймерді қолдану үшін тұтқаны сағат тілімен бұрыңыз. Сан минуттарға сай (ең көбі 120 минут). Сандар арасындағы аралық күйлерді қолдануға болады.
- Таймер қосұлы кезде духовканың жұмыс режимдерінің ешқайсысын өзгерту мүмкін емес.
- Таймер жұмысы аяқталғанда дыбыстық сигнал іске қосылады, духовка жұмыс істеуін жалғастырады (өшпейді).

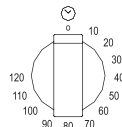

3.1.2. АРТҚЫ ЖАРЫҚ ЖӘНЕ ГРИЛЬ ТҰТҚАСЫ

- Тұтқаны солға бұру таймерсіз жұмыс уақытында духовка ішінде жарықты қосады.
- Тұтқаны оңға бұру гриль функциясын қосады.

Бұл тұтқаны жылжыту термостат жұмысына әсер етпейді.

3.1.3. ТЕРМОСТАТ ТҰТҚАСЫ

Бұл тұтқа духовка ішіндегі газ жанарғысын қосады.

- Тұтқаны оңға бұру жоғарғы қыздыру элементін қосады.
- Тұтқаны солға бұру төменгі қыздыру элементін қосады.
- Әзірлеу температурасы тұтқаны сағат тіліне кері ең төмен мен ең жоғары арасындағы қажет мәнге дейін бұру арқылы орнатылады.

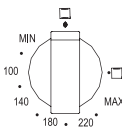
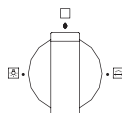

3.2. DG-604 ДУХОВКА ШКАФЫН БАСҚАРУ

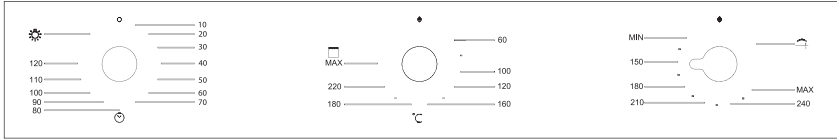

3.2.1. ТАЙМЕР ТҰТҚАСЫ (сол жақта)

- Таймерді қолдану үшін тұтқаны сағат тілімен бұрыңыз. Сан минуттарға сай (ең көбі 120 минут). Сандар арасындағы аралық күйлерді қолдануға болады.
- Таймер қосұлы кезде духовканың жұмыс режимдерінің ешқайсысын өзгерту мүмкін емес.
- Таймер жұмысы аяқталғанда дыбыстық сигнал іске қосылады, духовка жұмыс істеуін жалғастырады (өшпейді).
- Тұтқаны солға бұру таймерсіз жұмыс уақытында духовка ішінде жарықты қосады.

3.2.2. ЭЛЕКТР ТЕРМОСТАТТЫҢ ТҰТҚАСЫ (ортада)

- Бұл тұтқа духовка ішіндегі электр қыздыру элементін қосады.
- Әзірлеу температурасы тұтқаны сағат тілімен ең төмен мен ең жоғары арасындағы қажет мәнге дейін бұру арқылы орнатылады.

3.2.3. ГАЗ ТЕРМОСТАТЫНЫҢ ТҰТҚАСЫ (оң жақта)

- Бұл тұтқа духовка ішіндегі газ жанарғысын қосады.
- Әзірлеу температурасы тұтқаны сағат тіліне кері ең төмен мен ең жоғары арасындағы қажет мәнге дейін бұру арқылы орнатылады.
- Істік функциясын қосу үшін жай газ термостатының тұтқасын «істік белгішесі» күйіне оңға бұрыңыз..

НАЗАР АУДАРЫҢЫЗ!!!

ДУХОВКАНЫҢ ГАЗ ЖӘНЕ ЭЛЕКТР ҚҰРАМДАСТАРЫН БІР УАҚЫТТА ҚОЛДАНУҒА БОЛМАЙДЫ.

Газ духовкасын жандыру туралы нұсқауларды 4.3. «Газ духовкасын қолдану» бөлімінде қараңыз.

3.3. DG-601 ДУХОВКА ШКАФЫН БАСҚАРУ

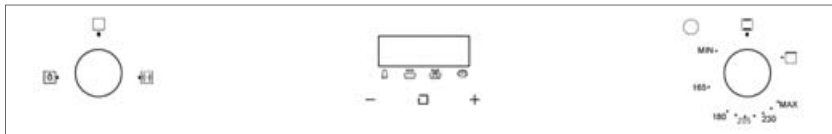

4. ДУХОВКАНЫ ҚОЛДАНУ

4.1. Сақтық ережелері және жалпы кеңестер

Духовканы және грильді бірінші рет қолданғанда тамаққа жағымсыз иіс беруі мүмкін өндіру процесінен кейінгі барлық май қалдықтарын жандырып жіберу үшін ең жоғары температурада шамамен 60 минут қыздыру керек.

Духовкада жиналған буға жағымсыз тиюдің алдын алу үшін есікті екі кезеңмен ашыңыз: 4-5 секунд бойы оны сәл ашық (шамамен 5 см) ұстаңыз, содан кейін оны толығымен ашыңыз.

4.2. Вентиляторлық салқындату жүйесі

Құрылғы духовканы жандырғаннан бірнеше минуттан кейін қосылатын салқындату жүйесімен жабдықталған. Вентилятордың жұмысы есік үстінде шығатын қалыпты ауа ағынын тудырады және бұл духовканы өшіруден кейін біраз уақыт бойы жалғасуы мүмкін.

4.3. Газ духовкасын қолдану

4.3.1. Электр жандыру

- Духовка есігін толығымен ашыңыз және термостат тұтқасын басып, сағат тіліне кері ең жоғары температура көрсеткішіне дейін бұрыңыз, бұл электр жандыруды автоматты түрде белсендіреді. Жанарғы жанғаннан кейін тұтқаны тағы бірнеше секунд бойы басып тұрыңыз.
- Егер 15 секунд бойы жанарғы жанбаса, әрекеттерді қойыңыз, духовка есігін ашық қалдырыңыз және әрекетті қайталау алдында бір минут бойы күтіңіз.

4.3.2. Жанарғыны қолмен жағу

- Духовка есігін толығымен ашыңыз және термостат тұтқасын сағат тіліне кері бұрыңыз. Жағылған сіріңкені жанарғы түбінің ортасындағы от құбырының соңына А әкеліңіз және термостат тұтқасын басыңыз.
- Жанарғы жана сала тұтқаны тағы бірнеше секунд бойы басып тұрыңыз және В көру тесігінде жанарғы жанғанын тексеріңіз.
- Егер жанарғы кездейсоқ өшіп қалса, термостат тұтқасын өшірулі (●) күйіне бұрыңыз және оны қайта қосуға әрекет жасау алдында кемінде бір минут күтіңіз.



4.4. Электр грильді қолдану

Гриль функциясын қосу үшін жай газ духовкасының ортаңғы тұтқасын келесі күйге бұрыңыз .

НАЗАР АУДАРЫҢЫЗ!!!

ГАЗ ЖАНАРҒЫСЫН ЖӘНЕ ГРИЛЬДІ/РАШПЕРДІ БІР УАҚЫТТА ҚОЛДАНУҒА БОЛМАЙДЫ.

4.4.1. Грильдің+рашпердің жұмысы

Істік өзегін рашперге қойыңыз және гриль функциясын таңдаңыз.

4.4.2. Рашперді грильсіз жұмыс режимінде қолдану.

«В» рашперін төменнен екінші бағыттағыштарға қойыңыз және «А» гриль өзегін духовканың артқы жағындағы тесікке қойыңыз.



4.5. НАЗАР АУДАРЫҢЫЗ!!!

- Грильді 60 минуттан көбірек қолданбаңыз.
- Грильде және грильде+рашперде әзірлеуді аздап ашылған есікпен орындау керек.
- Рашперде әзірлеу уақытында шығатын майды жинау үшін қаңылтыр табалардың біреуін духовка астына, төменгі бағыттағыштарға қою керек.

5. ТАЗАЛАУ ЖӘНЕ ҚЫЗМЕТ КӨРСЕТУ

Кез келген жұмыстарды орындау алдында құрылғыны электр қуатынан өшіріңіз. Ешқашан духовканы ішінен тазалау үшін бу ағынын қолданбаңыз.

5.2. Кәдімгі күн сайынғы жинау

Тот баспайтын болаттан жасалған беттерді тазалау және күту үшін тек абразивтерді немесе хлорлы қышқылдарды қамтымайтын арнайы заттарды қолданыңыз.

Қолдану туралы нұсқаулар:

Өнімді ылғалды шүберекке құйыңыз және бетті сүртіп алыңыз, содан кейін мұқият шайыңыз және жұмсақ шүберекпен немесе күдерімен құрғатыңыз.

5.3. Тамақ дақтары немесе шашырандылары

Ешқашан металл губкаларды немесе үшкір қырғыштарды қолданбаңыз, олар беттерді зақымдайды.

Кәдімгі абразивтік емес өнімдерді қолданыңыз, қажет болса, пластик немесе ағаш қырғыштарды қолданыңыз.

Мұқият шайыңыз және жұмсақ шүберекпен немесе күдерімен құрғатыңыз.

5.4. Духовканы тазалау

Жақсы күйде ұстау үшін духовканы алдын ала салқындатып, жүйелі түрде тазалау керек.

Барлық алынатын бөлшектерді шешіңіз. Духовка сөрелерін ыстық сумен және абразивтік емес тазалағыш заттармен тазалап шығыңыз, шайыңыз және құрғатыңыз.

5.5. Есік терезесін тазалау

Есік терезесі мүлде таза болуы керек. Сіңіргіш асүй қағаз сүлгілерін қолданыңыз; кетпейтін кірді ылғалды губкамен және кәдімгі тазалағыш затпен кетіріңіз.

6. БАСҚА ҚЫЗМЕТ КӨРСЕТУ ТҮРЛЕРІ

Кейде духовка қызмет көрсетудің шағын процедураларын немесе тығыздағыштар, шамдар және т.б. сияқты тозатын бөлшектерді ауыстыруды қажет етеді. Осындай әр процедураны үшін нақты нұсқаулар төменде берілген.

Кернеу бар бөлшектерге тиюді қамтитын кез келген әрекеттерді орындау алдында құрылғыны электр қуатынан өшіріңіз.

6.1. Духовкадағы шамды ауыстыру

- Духовканы электр қуатынан ажыратыңыз.
- Шамның шыны қақпағын шешіңіз.

- Шамды алыңыз және жоғары температураларға (300°) төзімді, төмендегі сипаттамалары бар шаммен ауыстырыңыз:
 - Кернеу: 220-240В
 - Қуат: 25 Вт
 - Түрі: Е 14

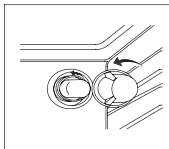

- Шыны қақпақты орнына қайтарыңыз және духовканы электр қуат желісіне қайта жалғаңыз.

6.2. Есікті шешу

Тазарақ жинау үшін духовка есігін шешуге болады. Бұл келесідей орындалады:

- Есікті толығымен ашыңыз;
- Оны көтеріп, екі топсада орналасқан кішкентай иінтіректерді бұраңыз;
- Есікті екі сыртқы жиегінен ұстаңыз және оны баяу жабыңыз, бірақ соңына дейін емес;
- Есікті өзіңізге тартып, орнату орнынан тартып шығарыңыз;
- Есікті жоғарыда сипатталған процедураны кері ретпен орындап жинаңыз.

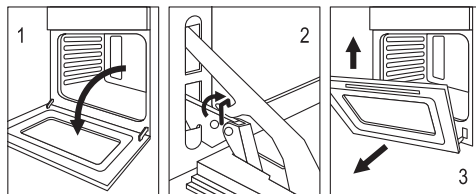

6.3. Аралық қабаттарды шешу

Есіктегі тығыздағыш аралық қабатты духовканы мұқият тазалау керек кезде шешу керек.

Аралық қабатты алмай тұрып духовка есігін жоғарыда сипатталғандай шешіңіз. Есік шешілгеннен кейін бұрыштардағы табандарды шешіңіз.

7. ТЕХНИКАЛЫҚ СИПАТТАМАЛАРЫ

Духовканың ішкі өлшемдері:

Ені: 43,5 см

Тереңдігі: 40 см

Биіктігі: 32 см

Духовканың ішкі көлемі: 56 литр / 70 литр (DG-601)

Кернеу және электр қуатының жиілігі: 220-240В ~50/60 Гц

8. КЕПІЛДІК

Біз осы газ духовка шкафтарына сатып алу күнінен бастап бір жылға кепілдік береміз. Егер сіз бұйымды осы нұсқаулыққа сай қолдансаңыз, бірақ бұзылу бәрібір орын алса, ең жақын сервистік орталыққа хабарласыңыз.

Кепілдік бойынша қызмет көрсетілуі үшін сатушы сату кезінде міндетті түрде толтыруы керек кепілдік талонымен бірге тұрмыстық құрылғыны сатып алу чегін беру керек. Кепілдік талонын толтыруды талап етіңіз.

Әйтпесе, кепілдік бойынша міндеттемелер жарамсыз болады..

Келесі жағдайларда кепілдік қолданылмайды:

- Осы нұсқаулықта немесе кепілдік талонында көрсетілген талаптар бұзылған.
- Духовка шкафы өндірістік мақсаттарда қолданылған.
- Кепілдік мерзімі біткен.
- Сапалы емес орнату, дұрыс емес қолдану орын алды.
- Желінің электр кернеуі духовка нұсқаулығының талаптарына сай емес.
- Духовка шкафы өкілетті емес сервистік станцияда жөндеуден өткен немесе жөндеу кезінде басқа өндірушінің қосалқы бөлшектері қолданылған.

Кепілдік мерзімі біткеннен кейін барлық регламенттік жұмыстар, жөндеу және қосалқы бөлшектерді ауыстыру ақылы болып табылады.

Бұйым еуропалық стандарттарға сай өндірілген және сертификаттаудан өткізілген.

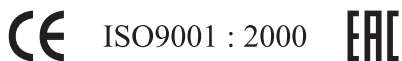

Бұл нұсқаулық тұрмыстық кірістірілетін газ духовкаларының келесі үлгілеріне арналған: DG-601, DG-602, DG-604.

Құрметті сатып алушы,

«MBS» сауда белгісінің өнімін таңдағаныңыз үшін рақмет.

Өндіруші

АРДА (ЖЕОЗЯНГ) ЭЛЕКТРИК КО., ЛТД.

166 ЮНГУЙ НОТЕРН РОАД, ЧЕНГСИ ЖАҢА ИНДУСТРИАЛДЫҚ АЙМАҒЫ,

ЁНКАНГ, ЖЕОЗЯНГ, 321300, ҚЫТАЙ.

МБС СТАРС ГРУП АГ ҮШІН.

Сериялық идентификациялық нөмір

(Кепілдік талонында, мотордағы жапсырмада, қораптағы жапсырмада көрсетілген).

11.03.01.17

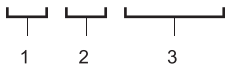

1 – жыл

2 – ай

3 – бұйымның сериялық нөмірі

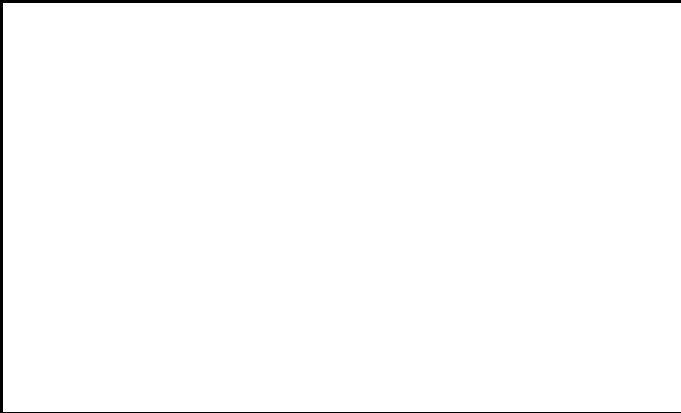

CE ISO9001 : 2000 EAC